

KRUPS

KRUPS XL Air Fryer



EN

FR

ES

www.krupsusa.com

IMPORTANT SAFEGUARDS

When using electrical appliances, basic safety precautions should always be followed, including the following:

1. Read all instructions before using.
2. Do not touch hot surfaces. Always use handles or knobs.
3. To protect against electric shock, do not immerse cord, plug or fryer in water or other liquid.
4. Close supervision is necessary when any appliance is used by or near children.
5. Unplug from outlet when not in use and before cleaning. Allow to cool before putting on or taking off parts, and before cleaning the appliance.
6. Do not operate any appliance with a damaged cord or plug or after the appliance malfunctions, or has been damaged in any manner. Return appliance to the nearest authorized service facility for examination, repair or adjustment.
7. The use of accessory attachments not recommended by the appliance manufacturer may cause injuries.
8. Do not use outdoors.
9. Do not let cord hang over edge of table or counter, or touch hot surfaces.
10. Do not place on or near a hot gas or electric burner, or in a heated oven.
11. Extreme caution must be used when moving appliance containing hot oil or other hot liquids.
12. Always attach plug to appliance first (depending on model), then plug cord into the wall outlet. To disconnect, turn any control to "off", then remove plug from wall outlet.
13. Do not use appliance for other than intended use.

14. SAVE THESE INSTRUCTIONS FOR HOUSEHOLD USE ONLY.

15. Only connect the appliance to electrical sockets which have a minimum load of 15A. If the sockets and the plug on the appliance should prove incompatible, get a professionally qualified technician to replace the socket with a more suitable one.

POLARIZATION INSTRUCTIONS

This appliance has a polarized plug (one blade is wider than the other). To reduce the risk of electric shock this plug is intended to fit into a polarized outlet only one way. If the plug does not fit fully into the outlet, reverse the plug. If it still does not fit, contact a qualified electrician. Do not attempt to modify the plug in any way.

SHORT CORD INSTRUCTIONS

Do not use with an extension cord.

A short power-supply cord is to be provided to reduce the risk resulting from becoming entangled in or tripping over a longer cord.

SAFETY INSTRUCTION

- This appliance is intended for domestic use only. It is not intended to be used in the following applications, and the guarantee will not apply for:
 - staff kitchen areas in shops, offices and other working environments;
 - farm houses;
 - by clients in hotels, motels and other residential type environments;
 - bed and breakfast type environments.
- This appliance is not intended to be operated by means of an external timer or a separate remote control system.
- If the power supply cord is damaged, it must be replaced by the manufacturer, its service agent or similarly qualified persons in order to avoid a hazard.
- This appliance is not intended for use by persons (including children) with reduced physical, sensory or mental capabilities, or lack of experience and knowledge, unless they have been given supervision or instruction concerning use of the appliance by a person responsible for their safety.
- Children should be supervised to ensure that they do not play with the appliance.
-  The temperature of accessible surfaces may be high when the appliance is operating. Do not touch the hot surfaces of the appliance.
- Clean removable parts with a non abrasive sponge and dishwashing liquid or in a dishwasher (depending on model).
- Clean the inside and the outside of the appliance with a damp sponge or cloth. Please refer to the «Cleaning» section of the instructions for use.
- The appliance can be used up to an altitude of 2000 m.

Do

- Check periodically for looseness and retighten screws or nuts of the bodys and lids handles with adapted tool.
CAUTION: Overtightening can result in stripping of screws or nuts cracking of handles.
- Read and follow the instructions for use. Keep them safe.
- Remove all packaging materials and any promotional labels or stickers from your appliance before use. Be sure to also remove any materials from underneath the removable bowl (depending on model).
- Check that the voltage of your outlet corresponds to the voltage given on the rating plate on the appliance (alternative current).
- Given the diverse standards in effect, if the appliance is used in a country other than that in which it is purchased, have it checked by an approved Service Center.
- Use the appliance on a flat, stable, heat-resistant work surface away from water splashes.
- Place the appliance at minimum 20 cm from a wall.
- Always unplug your appliance: after use, to move it, or to clean it.
- In the event of fire, unplug the appliance and smother the flames using a damp dish towel.

- To avoid damaging your appliance, please ensure that you follow recipes in the instructions and at www.krupsusa.com; make sure that you use the right amount of ingredients.

Do not

- Do not use the appliance if it or the power cord is damaged or if it has fallen and has visible damage or appears to be working abnormally. If this occurs, the appliance must be sent to an Approved Service Center.
- Do not use an extension cord. If you decide to do so, under your own responsibility, use an extension cord that is in good condition and compliant with the power of the appliance.
- Do not let the power cord dangle.
- Do not unplug the appliance by pulling on the power cord.
- Never move the appliance when it still contains hot food.
- Never operate your appliance when empty.
- Do not switch on the appliance near to flammable materials (blinds, curtains...) or close to an external heat source (gas stove, hot plate etc.).
- Do not store any inflammable products close to or underneath the furniture unit where the appliance is located.
- Never take the appliance apart yourself
- Do not immerse the product in water.
- Do not use any powerful cleaning products (notably soda based strippers), nor brillo pads, nor scourers.
- Do not store your appliance outside. Store it in a dry and well ventilated area.

Advice/information

- When using the product for the first time, it may release a non-toxic odor. This will not affect use and will disappear rapidly.
- For your safety, this appliance conforms with applicable standards and regulations (Directives on Low Voltage, Electromagnetic Compatibility, Materials in contact with food, Environment, etc.).
- This appliance is designed for indoor use only and not outdoor. In case of professional use, inappropriate use or failure to comply with the instructions, the manufacturer accepts no responsibility and the guarantee does not apply.
- For your safety, only use the accessories and spare parts designed for your appliance.

Environnement



Environment protection first!

- ① Your appliance contains valuable materials which can be recovered or recycled.
- ➡ Leave it at a local civic waste collection point.

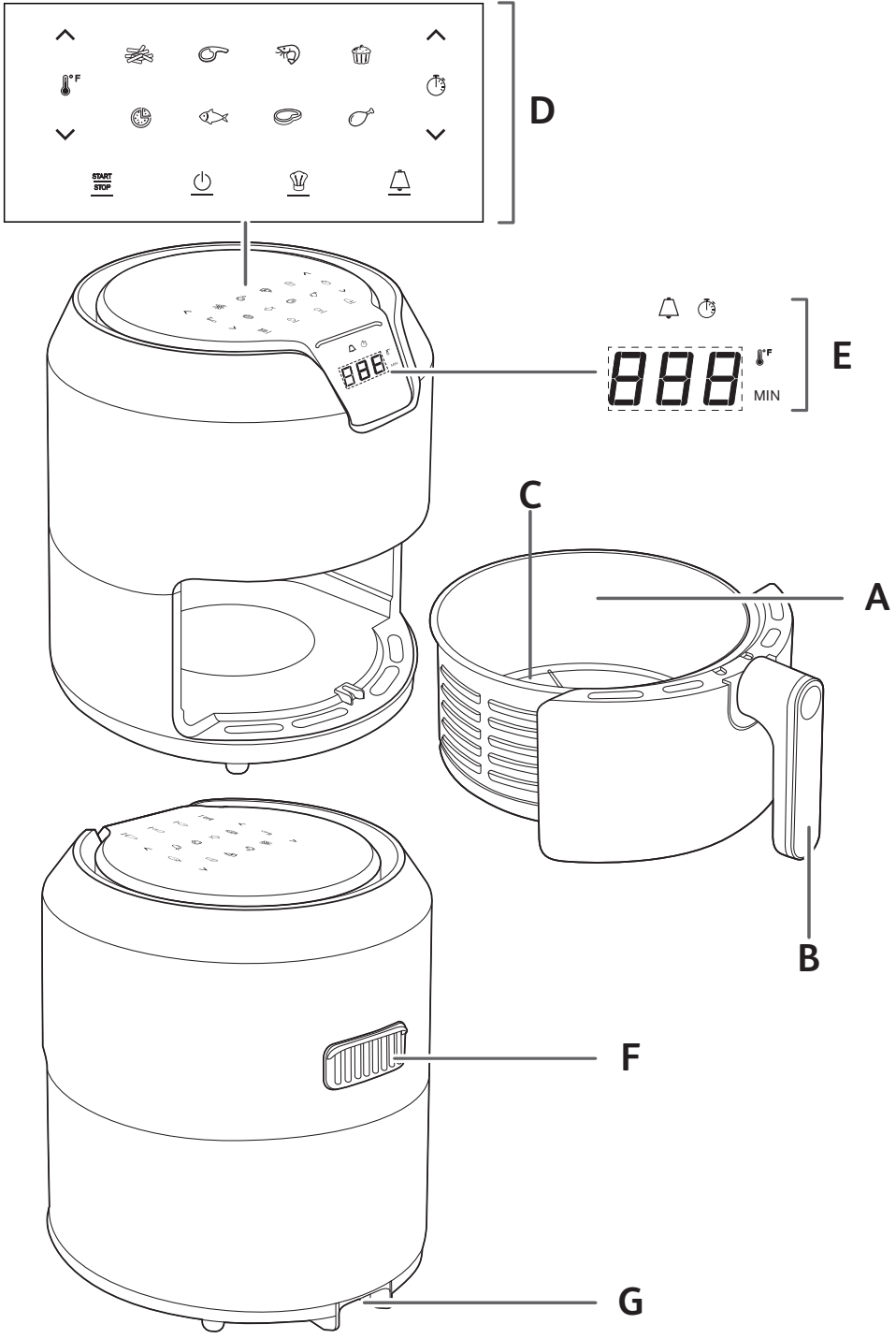

DESCRIPTION

- | | |
|------------------------------------|-----------------------------------|
| A Bowl | E Time/temperature display |
| B Bowl handle | F Air outlet |
| C Removable grid | G Power cord cover |
| D Digital touchscreen panel | |

AUTOMATIC COOKING MODES

- | | |
|-----------|----------|
| 1. Fries | 5. Pizza |
| 2. Cutlet | 6. Fish |
| 3. Shrimp | 7. Grill |
| 4. Cake | 8. Roast |

BEFORE FIRST USE

1. Remove all packaging material.
2. Remove any stickers or labels from the appliance.
3. Thoroughly clean the bowl and the removable grid with hot water, some dish washing liquid and a non-abrasive sponge.

Note: You can also clean these parts in the dishwasher.



4. Wipe the inside and outside of the appliance with a damp cloth. The KRUPS XL Air Fryer works by producing hot air. Do not fill the bowl (A) with oil or frying fat.











PREPARING FOR USE

1. Place the appliance on a flat, stable, heat-resistant work surface away from water splashes.
2. **Do not fill the bowl with oil or any other liquid. Do not put anything on top of the appliance. This disrupts the airflow and affects the hot air frying result.**

USING THE APPLIANCE

The KRUPS XL Air Fryer can cook a large range of recipes. Cooking times for the most commonly cooked foods are given in the section 'Cooking Guide'. Online recipes at www.krupsusa.com help you get to know the appliance.













1. Connect the power supply cord to an electrical socket.
2. Start the preheating phase if you wish. To do this, press the Start button  that begins flashing as soon as the appliance is plugged in. The temperature displayed on the first use is 356°F.
 - Adjust to the desired temperature with the  and  buttons on the digital screen.
 - Press the Start button again to start preheating.
 - The appliance will beep when the temperature has been reached.
 - The preheating phase is now completed.



3. Place the food in the bowl.
Note: Never fill the bowl beyond the MAX level mark or exceed the maximum amount indicated in the table (see into section ‘Cooking Guide’), as this could affect the quality of the end result.
4. Slide the bowl back into the KRUPS XL Air Fryer.
Caution: Do not touch the bowl during use and for some time after use, as it gets very hot. Only hold the bowl by the handle.
5. To begin cooking, you can select between the automatic cooking mode or choose the manual settings.
 - a. If choosing manual settings:
 - Adjust the temperature  with the  and  buttons on the digital screen. The thermostat varies from 176-392°F.
 - Then set the desired cooking time by pressing the  button and adjusting the time with the  and  buttons. The timer can be set for between 0 and 60 minutes.
 - Press the Start button to begin cooking with the selected temperature and time settings. Cooking starts. The selected temperature and remaining cooking time will alternate on the screen display.
 - b. If choosing automatic cooking mode:
 - Press  button to display the cooking mode.
 - Then press  button on the screen to select the desired cooking mode (these modes are described in detail in the “Cooking guide” section).
 - Confirm the cooking mode by pressing the Start button. This will launch the cooking process.
 - Cooking starts. The selected temperature and remaining cooking time will alternate on the on-screen display.
6. Excess oil from the food is collected in the bottom of the bowl.
7. Some foods require shaking halfway through the cooking time (see section ‘Cooking Guide’). You can use the  to set an alert every 5, 10 or 15 minutes. To shake the food, pull the bowl out of the appliance by the handle and shake it. Then slide the bowl back into the KRUPS XL Air Fryer and press the Start button  again to restart cooking.
8. Once the cooking time has elapsed, the appliance will make a sound and switch off. Pull the bowl out of the appliance and place it on a heat-resistant surface.
9. Check if the food is ready.
 If the food is not ready yet, simply slide the bowl back into the appliance and set the timer for a few extra minutes.
10. When the food is cooked, take out the bowl. To remove food, use a pair of tongs to lift the food out of the bowl.
Caution: When you turn the bowl, be careful of any excess oil collected at the bottom of the bowl that may leak onto the food and of the grid that may fall out.
 After hot air frying, the bowl, the grid and the food are very hot. Depending on the type of food cooked in the KRUPS XL Air Fryer, be careful as steam may escape from the bowl.
11. When a batch of food is ready, the KRUPS XL Air Fryer is instantly ready for preparing another batch of food.
 Note: after 15 minutes of inactivity, the appliance will switch to Sleep mode. Press the button to turn it back on again.

COOKING GUIDE

The table below helps you to select the basic settings for the food you want to prepare.

Note: The cooking times below are only a guide and may vary according to the variety and batch of potatoes used. For other foods the size, shape and brand may affect results. Therefore, you may need to slightly adjust the cooking time.

	Min-max Amount (lbs)	Approx Time (min)	Temperature (°F)	Cooking mode	Shake*	Extra information
Potatoes & fries						
Frozen French Fries (10 mm x 10 mm standard thickness)	0.66 - 1.54 lbs	15-20 min	392°F		Yes	
Homemade French Fries (8 x 8 mm)	0.66 - 1.76 lbs**	22-32 min	356°F		Yes	Add 1 tbsp of oil
Frozen potato wedges	0.66 - 1.76 lbs	22-27 min	356°F		Yes	
Meat & Poultry						
Frozen steak	0.22 - 0.88 lb	9-17 min	356°F			
Frozen meatballs	0.88 lb	8-12 min	356°F			
Chicken breast fillets (boneless)	0.22 - 1.10 lbs	12-19 min	356°F			
Chicken (whole)	2.64 lbs	60 min	356°F			Use the bowl without the grid
Fish						
Salmon fillet	0.77 lb	15-17 min	284°F			
Shrimps	12 pieces	4 min	338°F			
Snacks						
Frozen chicken nuggets	0.22 - 1.32 lbs	7-12 min	392°F			
Frozen chicken wings	0.66 lb	16-20 min	392°F			
Frozen cheese sticks	0.27 lb(5 pieces)	8 min	356°F			
Frozen onion rings	0.44 lb(10 pieces)	8-10 min	392°F		Yes	

	Min-max Amount (lbs)	Approx Time (min)	Temperature (°F)	Cooking mode	Shake*	Extra information
Mini-pizzas	5 pieces	7 min	374°F			
Baking						
Muffins	4 x 0.22 lb	18-22 min	356°F			Use a baking tin/oven dish***

* Shake halfway through cooking.

** Weight of unpeeled potatoes

*** place the cake tin/oven dish in the bowl.

IMPORTANT: To avoid damaging your appliance, never exceed the maximum quantities of ingredients and liquids indicated in the instruction manual and in the recipes. When you use mixtures that rise (such as with cake, quiche or muffins) the oven dish should not be filled more than halfway.

Visit www.krupsusa.com for online recipes.

TIPS

- Smaller foods usually require a slightly shorter cooking time than larger size foods.
- A larger amount of food only requires a slightly longer cooking time, a smaller amount of food only requires a slightly shorter cooking time.
- Shaking smaller size foods halfway through the cooking time improves the end result and can help prevent uneven cooking.
- Add some oil to fresh potatoes for a crispier result. After adding a spoon of oil, fry the potatoes within a few minutes.
- Do not cook extremely greasy foods.
- Snacks that can be cooked in an oven can also be cooked in the KRUPS XL Air Fryer.
- The optimal recommended quantity for cooking fries is 1.54 lbs.
- Use ready made puff and shortcrust pastry to make filled snacks quickly and easily.
- Place an oven dish in the air fryer bowl if you want to bake a cake or quiche or if you want to fry fragile ingredients or filled ingredients. You can use an oven dish in silicon, stainless steel, aluminium, terracotta.
- You can also use the KRUPS XL Air Fryer to reheat food. To reheat food, set the temperature to 320°F for up to 10 minutes.

MAKING HOME-MADE FRENCH FRIES

For the best results, we advise to use frozen French Fries. If you want to make home-made French Fries, follow the steps below.

1. Choose a variety of potato recommended for making French Fries. Peel the potatoes and cut them into equal thickness fries.
2. Soak the fries in a bowl of cold water for at least 30 minutes, drain them and dry them with a clean, highly absorbent paper towel. Then pat with paper kitchen towel. The fries must be thoroughly dry before cooking.

3. Pour ½ tablespoon of oil (vegetable, sunflower or olive) in a dry bowl, put the fries on top and mix until they are coated with oil.
4. Remove the fries from the bowl with your fingers or a kitchen utensil so that any excess oil stays behind in the bowl. Place the fries in the bowl.

Note: Do not tip the container of oil coated fries directly into the bowl in one go, otherwise excess oil will end up at the bottom of the bowl.

5. Cook the fries according to the instructions in the section Cooking guide.

CLEANING

Clean the appliance after every use.

The bowl and the grid have a non-stick coating. Do not use metal kitchen utensils or abrasive cleaning materials to clean them, as this may damage the nonstick coating.

1. Remove the plug from the wall socket and let the appliance cool down. Note: Remove the bowl to let the machine cool down more quickly.
2. Wipe the outside of the appliance with a damp cloth.
3. Clean the bowl and grid with hot water, some dish-washing liquid and a non-abrasive sponge. You can use a degreasing liquid to remove any remaining dirt.

Note: The bowl and grid are dishwasher-safe.

Tip: If dirt is stuck at the bottom of the bowl and the grid, fill them with hot water and some dish-washing liquid. Let the bowl and the grid soak for approximately 10 minutes. Then rinse clean and dry.

4. Wipe inside of the appliance with hot water and a damp cloth.
5. Clean the heating element with a dry, cleaning brush to remove any food residues.
6. Do not immerse the appliance in water or any other liquid.

STORAGE

1. Unplug the appliance and let it cool down.
2. Make sure all parts are clean and dry.

GUARANTEE AND SERVICE

If you need service or information or if you have a problem, please visit the KRUPS website at www.krupsusa.com or contact the Krups Consumer Care Center in your country. You can find the phone number in the worldwide guarantee leaflet. If there is no Consumer Care Center in your country, go to your local KRUPS dealer.

TROUBLESHOOTING

If you encounter problems with the appliance, visit www.krupsusa.com for a list of frequently asked questions or contact the Consumer Care Center in your country.

KRUPS INTERNATIONAL LIMITED GUARANTEE

 : www.krups.com

This product is repairable by KRUPS during and after the guarantee period.

Accessories, consumables and end-user replaceable parts can be purchased, if locally available, as described on the KRUPS internet site www.krups.com

The Guarantee :

This product is guaranteed by KRUPS (company address and details included in the country list of the KRUPS International Guarantee) against any manufacturing defect in materials or workmanship for a period of **2 years** starting from the initial date of purchase or delivery date.

The international manufacturer's guarantee by KRUPS is an extra benefit which does not affect consumer's Statutory Rights.

The international manufacturer's guarantee covers all costs related to restoring the proven defective product so that it conforms to its original specifications, through the repair or replacement of any defective part and the necessary labour. At KRUPS's choice, an equivalent or superior replacement product may be provided instead of repairing a defective product.

KRUPS's sole obligation and your exclusive resolution under this guarantee are limited to such repair or replacement.

Conditions & Exclusions:

The international KRUPS guarantee only applies within the guarantee period and for those countries listed in the country list attached and is valid only on presentation of a proof of purchase. The product can be taken directly in person to an authorised service centre or must be adequately packaged and returned, by recorded delivery (or equivalent method of postage), to a KRUPS authorised service centre. Full address details for each country's authorised service centres are listed on KRUPS website (www.krups.com) or by calling the appropriate telephone number as set out in the country list to request the appropriate postal address.

KRUPS shall not be obliged to repair or replace any product which is not accompanied by a valid proof of purchase.

This guarantee will not cover any damage which occurs as a result of misuse, negligence, failure to follow KRUPS instructions, use on current or voltage other than as stamped on the product, or a modification or unauthorised repair of the product. It also does not cover normal wear and tear, maintenance or replacement of consumable parts, or the following:

- using the wrong type of water or consumable
- damage as a result of lightning or power surges
- scaling (any de-scaling must be carried out according to the instructions for use)
- damages or poor results due to wrong voltage or frequency
- professional or commercial use
- ingress of water, dust or insects into the product (excluding appliances with features specifically designed for insects)
- mechanical damages, overloading
- accidents including fire, flood, thunderbolt, etc
- damage to any glass or porcelain ware in the product

This guarantee does not apply to any product that has been tampered with, or to damages incurred through improper use and care, faulty packaging by the owner or mishandling by any carrier.

In order to offer the best possible after-sales service and constantly improve customer satisfaction, KRUPS may send a satisfaction survey to all customers who have had their product repaired or exchanged in a KRUPS authorised service centre.

The international KRUPS guarantee applies only for products purchased in one of the countries listed, and used for domestic purposes only in one of the countries listed on the Country List. Where a product purchased in one listed country and then used in another listed country:

- a. The international KRUPS guarantee does not apply in case of non-conformity of the purchased product with the local standards, such as voltage, frequency, power plugs, or non-conformity with other local legal requirements or other local technical specifications.
- b. The repair process for products purchased outside the country of use may require a longer time if the product is not locally sold by KRUPS country of usage.
- c. In cases where the product is not repairable in the new country of usage, the international KRUPS guarantee is limited to a replacement by a similar product or an alternative product at similar cost, where possible.

Consumer Statutory Rights :

This international KRUPS guarantee does not affect the statutory rights a consumer may have or those rights that cannot be excluded or limited, nor rights against the retailer from which the consumer purchased the product. This guarantee gives a consumer specific legal rights, and the consumer may also have other legal rights which vary from State to State or Country to Country. The consumer may assert any such rights at his sole discretion.

For Australia only :

Our goods come with guarantees that cannot be excluded under the Australian Consumer Law. You are entitled to a replacement or refund for a major failure and compensation for any other reasonably foreseeable loss or damage. You are also entitled to have the goods repaired or replaced if the goods fail to be of acceptable quality and the failure does not amount to a major failure.

*** Please keep this document for your reference should you wish to make a claim under the guarantee

PRÉCAUTIONS IMPORTANTES

Lorsque vous utilisez un appareil électrique, des précautions de base doivent toujours être respectées, y compris les suivantes :

1. Lisez toutes les instructions avant l'utilisation.
2. Ne touchez pas les surfaces chaudes. Utilisez les poignées ou les boutons.
3. Pour vous protéger contre les décharges électriques, n'immergez pas le cordon, la fiche ou l'appareil dans l'eau ou un autre liquide.
4. Il est nécessaire de rester extrêmement attentif si l'appareil est utilisé par ou à proximité d'enfants.
5. Débranchez l'appareil de la prise lorsqu'il n'est pas utilisé et avant le nettoyage. Laissez refroidir l'appareil avant d'ajouter ou de retirer des pièces.
6. N'utilisez pas un appareil avec un cordon ou une fiche endommagé(e) ou après un dysfonctionnement ou un endommagement quelconque. Retournez l'appareil au centre agréé le plus proche pour examen, réparation ou réglage.
7. L'utilisation d'accessoires emboîtables non recommandés par le fabricant de l'appareil peut causer des blessures.
8. N'utilisez pas l'appareil à l'extérieur.
9. Ne laissez pas le cordon pendre d'une table ou d'un comptoir ou toucher des surfaces chaudes.
10. Ne le placez pas sur ou à proximité d'un brûleur à gaz ou électrique chaud, ou dans un four chaud.
11. Faites preuve d'une vigilance extrême en déplaçant un appareil contenant de l'huile chaude ou d'autres liquides chauds.
12. Branchez toujours l'appareil en premier (selon les modèles) avant de le raccorder à une prise murale. Pour déconnecter l'appareil, passez le bouton de commande sur « off », puis retirez la fiche de la prise murale.
13. N'utilisez pas l'appareil à des fins autres que celles pour lesquelles il a été conçu.

14. CONSERVEZ CES INSTRUCTIONS POUR USAGE DOMESTIQUE UNIQUEMENT.

15. Branchez l'appareil uniquement à des prises électriques dont la charge minimale est de 15 A. Si les prises et la fiche sur l'appareil se révèlent incompatibles, faites appel à un technicien qualifié pour remplacer la prise par une autre plus adaptée.

INSTRUCTIONS POUR LA POLARISATION

Cet appareil dispose d'une fiche polarisée (une broche plus large que l'autre). Pour réduire le risque d'une décharge électrique, cette fiche est prévue pour rentrer dans une prise polarisée d'une seule façon. Si la fiche ne rentre pas complètement dans la prise, inversez le sens. Si le problème persiste, contactez un technicien qualifié. N'essayez pas de modifier la fiche de quelque manière que ce soit.

CONSIGNES RELATIVES AU CORDON COURT

N'utilisez pas de rallonge.

Un cordon d'alimentation court doit être fourni pour réduire le risque d'emmêlement ou de trébuchement avec un cordon plus long.

CONSIGNES DE SÉCURITÉ

- Cet appareil est destiné à un usage domestique uniquement. Il n'est pas destiné à être utilisé, et la garantie ne s'appliquera pas, dans les applications suivantes :
 - cuisines réservées au personnel dans les magasins, bureaux et autres environnements de travail ;
 - fermes ;
 - par les clients dans les hôtels, les motels et autres environnements de type résidentiel ;
 - environnements de type chambres d'hôtes.
- Cet appareil n'est pas destiné à une utilisation avec un minuteur externe ou un système de commande à distance séparé.
- Si le cordon d'alimentation est endommagé, il doit être remplacé par le fabricant, son agent de service ou une personne dûment qualifiée afin d'éviter tout risque.
- Cet appareil n'est pas destiné à être utilisé par des personnes (y compris les enfants) ayant un handicap physique, sensoriel ou mental, ou un manque d'expérience et de connaissances, à moins qu'elles ne soient supervisées ou instruites sur l'utilisation de l'appareil par une personne responsable de leur sécurité.
- Il convient de surveiller les enfants pour s'assurer qu'ils ne jouent pas avec l'appareil.
-  La température des surfaces accessibles peuvent être élevées lorsque l'appareil est en fonctionnement. Ne touchez pas les surfaces chaudes de l'appareil.
- Nettoyez les pièces amovibles avec une éponge non abrasive et du liquide vaisselle ou dans un lave-vaisselle (selon les modèles).
- Nettoyez l'intérieur et l'extérieur de l'appareil avec une éponge ou un chiffon humide. Veuillez vous reporter à la section « Nettoyage » des consignes d'utilisation.
- L'appareil peut être utilisé jusqu'à une altitude de 4000 m.

À faire

- Vérifiez régulièrement les vis et les écrous des boîtiers et des poignées des couvercles et resserrez-les si besoin avec un outil adapté.
ATTENTION: Un serrage excessif peut entraîner la cassure des vis ou des écrous des poignées.
- Lisez et suivez les consignes d'utilisation. Conservez-les soigneusement.
- Retirez tout le matériel d'emballage et toutes les étiquettes ou les autocollants promotionnels de votre appareil avant de l'utiliser. Assurez-vous d'avoir aussi enlevé le matériel d'emballage en dessous de la cuve amovible (selon les modèles).
- Vérifiez que la tension de votre réseau principal corresponde à la tension indiquée sur plaque signalétique de l'appareil (courant alternatif).
- Compte tenu des différentes normes en vigueur, si l'appareil est utilisé dans un pays autre que celui où il a été acheté, il doit être contrôlé par un centre de service agréé.
- Utilisez l'appareil sur une surface plane, stable et résistante à la chaleur, à distance des éclaboussures d'eau.

- Placez votre appareil à une distance de 20 cm minimum d'un mur.
- Débranchez toujours votre appareil : après utilisation, pour le déplacer ou le nettoyer.
- En cas d'incendie, débranchez l'appareil et étouffez les flammes avec un torchon humide.
- Pour éviter d'endommager votre appareil, veuillez faire en sorte de suivre les recettes contenues dans les consignes et sur www.t-fal.ca; assurez-vous d'utiliser la bonne quantité d'ingrédients.

À ne pas faire

- N'utilisez pas l'appareil si ce dernier ou le cordon d'alimentation est endommagé ou s'il est tombé et présente des dommages visibles ou ne semble pas fonctionner normalement. Si cela se produit, l'appareil doit être envoyé à un centre de service agréé.
- N'utilisez pas de rallonge. Si vous décidez tout de même de le faire sous votre propre responsabilité, utilisez une rallonge en bon état et conforme à la puissance de l'appareil.
- Ne laissez pas pendre le cordon d'alimentation.
- Ne débranchez pas l'appareil en tirant sur le cordon d'alimentation.
- Ne déplacez jamais l'appareil tant qu'il contient des aliments chauds.
- Ne faites jamais fonctionner votre appareil à vide.
- N'allumez pas l'appareil près de matériaux inflammables (stores, rideaux) ou près d'une source de chaleur externe (cuisinière à gaz, plaques chauffantes, etc).
- N'entreposez pas de produits inflammables près du ou sous le meuble où l'appareil est situé.
- Ne démontez jamais l'appareil vous-même.
- Ne plongez pas le produit dans l'eau.
- N'utilisez pas de produits de nettoyage agressifs (notamment des décapants à base de soude), ni de coussinets Brillo ou d'éponges métalliques.
- N'entreposez pas votre appareil dehors. Rangez-le dans un endroit sec et bien ventilé.

Conseils/informations

- Lors de la première utilisation du produit, ce dernier peut dégager une odeur non toxique. Cela n'affectera pas son utilisation et disparaîtra rapidement.
- Pour votre sécurité, cet appareil est conforme aux normes et à la législation en vigueur (directives sur la basse tension, la compatibilité électromagnétique, les matériaux en contact avec les aliments, l'environnement, etc).
- Cet appareil est destiné à un usage domestique et intérieur uniquement. En cas d'une utilisation professionnelle, d'une utilisation inappropriée ou d'un non-respect des consignes, le fabricant décline toute responsabilité et la garantie ne s'applique pas.
- Pour votre sécurité, utilisez seulement les accessoires et les pièces détachées conçus pour votre appareil.

Environnement



Participons à la protection de l'environnement!

- ① Votre appareil contient de nombreux matériaux précieux qui peuvent être récupérés ou recyclés.
- ➔ Confiez-le à un centre de collecte des déchets.

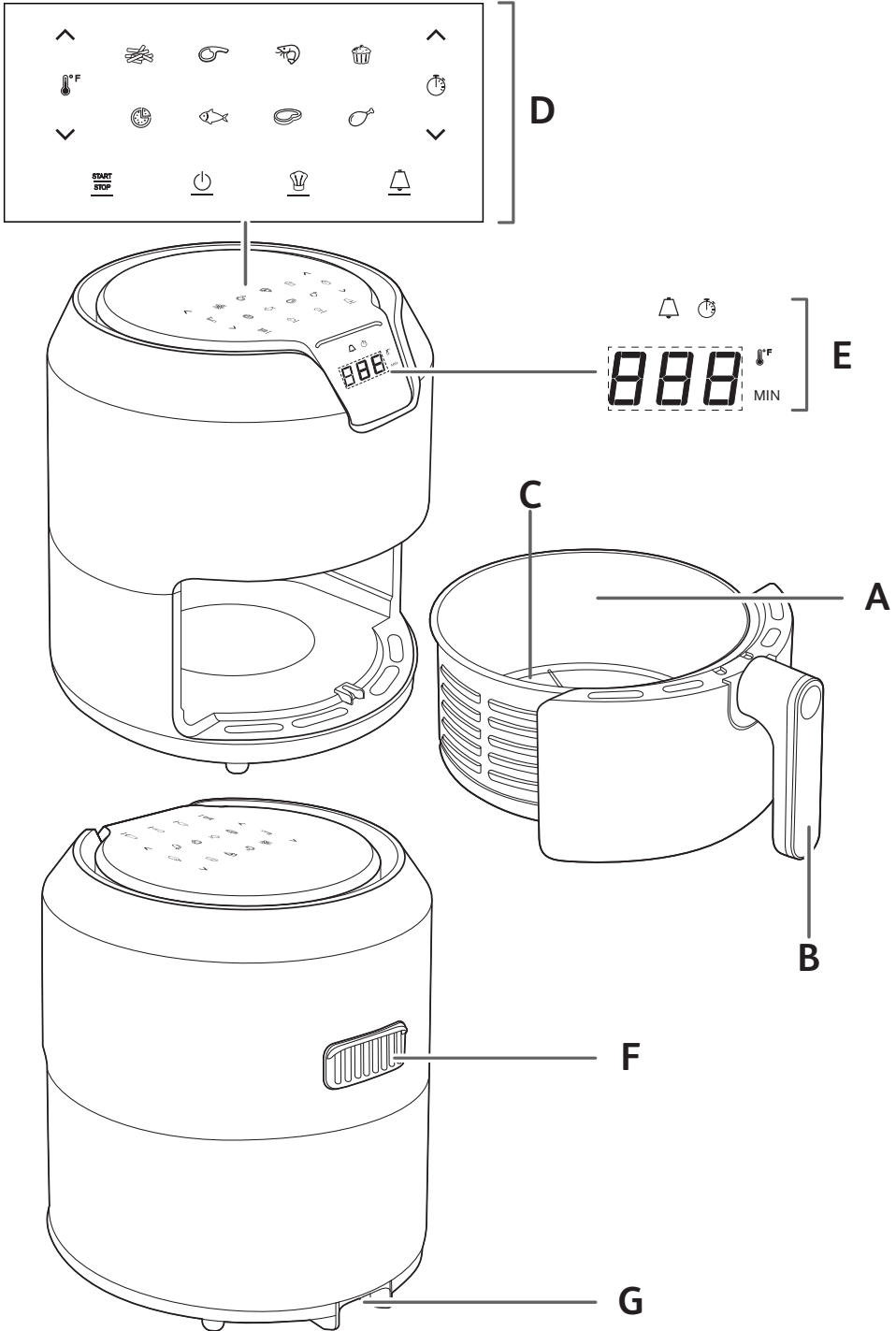

DESCRIPTION

- | | |
|----------------------------------|---|
| A Cuve | E Affichage du temps / température |
| B Poignée de la cuve | F Evacuation d'air |
| C Grille amovible | G Couvercle du cordon d'alimentation |
| D Écran numérique tactile | |

MODES DE CUISSON AUTOMATIQUES

- | | |
|---------------|--------------|
| 1. Frites | 5. Pizza |
| 2. Côtelettes | 6. Poisson |
| 3. Crevettes | 7. Grillades |
| 4. Gâteaux | 8. Rôtis |

AVANT LA PREMIÈRE UTILISATION

1. Retirez tout le matériel d'emballage.
2. Enlevez tous les autocollants ou étiquettes de l'appareil.
3. Nettoyez bien la cuve et la grille amovible à l'eau chaude, avec du liquide vaisselle et une éponge non abrasive.

Remarque : Vous pouvez également nettoyer ces pièces au lave-vaisselle.



4. Essuyez l'intérieur et l'extérieur de l'appareil avec un chiffon humide. Easy Fry fonctionne à l'air chaud. Ne remplissez pas la cuve avec de l'huile ou de la graisse de friture.









PRÉPARATION À L'UTILISATION

1. Placez l'appareil sur une surface stable, horizontale et au niveau. Ne placez pas l'appareil sur des surfaces non thermorésistantes.
2. **Ne remplissez pas la cuve avec de l'huile ou tout autre liquide. Ne posez rien sur l'appareil. Cela perturbe le débit d'air et affecte le résultat de la cuisson à air chaud.**

MODE D'EMPLOI DE L'APPAREIL

KRUPS XL Air Fryer permet de cuire une large gamme d'ingrédients. Les temps de cuisson pour les principaux ingrédients sont indiqués dans la section « Réglages ». Les recettes en ligne sur www.krupsusa.com vous aideront à mieux connaître l'appareil.















1. Insérez la fiche secteur dans une prise murale.
2. Lancez, si vous le souhaitez, la phase de préchauffage. Pour cela, appuyez sur le bouton démarrage  qui clignote au branchement de l'appareil. La température affichée à la première utilisation est 356°F.
 - Réglez la température souhaitée avec les touches  et  de l'écran digital.
 - Appuyez sur le bouton démarrage pour lancer le préchauffage.
 - Une sonnerie retentit lorsque la température choisie est atteinte.
 - La phase de préchauffage est terminée.

3. Ouvrez le tiroir de l'appareil et placez les ingrédients dans la cuve.
Remarque : ne remplissez pas le panier au maximum et ne dépassez pas les quantités indiquées dans le tableau (voir la section « Réglages »), car cela pourrait affecter la qualité du résultat final.
4. Refermez le tiroir.
Attention : ne pas touchez à la cuve pendant l'utilisation et laissez refroidir la cuve avant toute manipulation. Tenez toujours la cuve par la poignée.
5. Pour lancer votre cuisson, vous pouvez sélectionner un mode de cuisson automatique ou bien régler manuellement l'appareil.
 - a. En choisissant un réglage manuel :
 - Réglez la température  en appuyant sur  et  de l'écran digital. Le thermostat varie de 176° à 392°F.
 - Réglez ensuite le temps de cuisson souhaité en appuyant sur la touche  et en réglant avec  et  de l'écran digital. La minuterie varie de 0 à 60 minutes.
 - Appuyez sur le bouton démarrage pour lancer la cuisson avec la température et le temps sélectionnés. La cuisson se met en route. La température sélectionnée et le temps de cuisson restant s'affichent alternativement à l'écran.
 - b. En choisissant un mode de cuisson automatique :
 - Appuyez sur  sur l'écran digital jusqu'à la sélection du mode de cuisson souhaité (explication des modes dans la **section « Réglages »**).
 - Validez le mode de cuisson en appuyant sur le bouton démarrage. Cela lance votre cuisson.
 - La cuisson se met en route. La température sélectionnée et le temps de cuisson restant s'affichent alternativement à l'écran.
6. L'excès d'huile des ingrédients est collecté au fond de la cuve
7. Certains ingrédients doivent être remués à mi-cuisson (**voir la section « Réglages »**). Pour remuer les ingrédients, retirez la cuve de l'appareil en la tenant par la poignée et remuez. Ensuite, glissez à nouveau la cuve dans la friteuse à air chaud. Puis, appuyez sur le bouton démarrage pour relancer la cuisson.
 Pour éviter d'endommager le revêtement anti-adhésif de la cuve, n'utilisez que des ustensiles en bois ou en plastique pour remuer les aliments.
 Astuce : Vous pouvez utiliser la fonction  pour programmer une alerte (temps d'intervalle de 5 minutes). Si vous avez réglé une alerte, le minuteur sonne lorsque vous devez remuer les ingrédients.
8. Lorsque le temps de cuisson est écoulé, l'appareil sonne et s'arrête. Retirez la cuve de l'appareil et posez-la sur une surface résistante à la chaleur.
9. Vérifiez que les ingrédients sont prêts.
 Si les ingrédients ne sont pas encore prêts, réinsérez simplement la cuve dans l'appareil et réglez quelques minutes supplémentaires.
10. Lorsque les ingrédients sont prêts, retirez la cuve et utilisez une pince pour retirer les ingrédients.
Attention : Lorsque vous retournez la cuve, faites attention à l'excédent d'huile collecté au fond et à la grille amovible qui peut tomber.
 Après la cuisson à air chaud, la cuve, la grille et les ingrédients sont chauds. Selon le type d'ingrédients placés dans KRUPS XL Air Fryer, de la vapeur peut s'échapper de la cuve.
11. Lorsqu'un lot d'ingrédients est prêt, KRUPS XL Air Fryer est prêt instantanément pour préparer une autre fournée.
 Remarque : après 15 minutes d'inactivité, le produit passe en veille prolongée. Un appui sur le bouton de démarrage permet de rallumer le produit.

RÉGLAGES

Le tableau ci-dessous vous aide à sélectionner les réglages de base pour les ingrédients que vous souhaitez préparer.

Remarque : Gardez à l'esprit que ces réglages sont des indications. Étant donné que les ingrédients sont différents en termes de provenance, de taille, de forme et de marque, nous ne pouvons pas garantir les meilleurs réglages pour vos ingrédients.

	Quantité min/max (lbs)	Temps de cuisson (min)	Température (°F)	Modes de cuisson	Remuez*	Informations supplémentaires
Pommes de terre et frites						
Frites surgelées fines	0.66 - 1.54 lbs	15-20 min	392°F		Oui	
Frites maison (8 x 8 mm)	0.66 - 1.76 lbs**	22-32 min	356°F		Oui	Ajouter une 1 c. à soupe d'huile
Quartiers de pommes de terre surgelés	0.66 - 1.76 lbs	22-27 min	356°F		Oui	
Viandes et volailles						
Steaks congelés	0.22 - 0.88 lb	9-17 min	356°F			
Boulettes de viande congelées	0.88 lb	8-12 min	356°F			
Escalopes de poulet	0.22 - 1.10 lbs	12-19 min	356°F			
Poulet (entier)	2.64 lbs	60 min	356°F			Utiliser la cuve sans la grille
Poisson						
Filet de saumon	0.77 lb	15-17 min	284°F			
Crevettes	12 pièces	4 min	338°F			
Snacks						
Nuggets de poulet surgelés	0.22 - 1.32 lbs	7-12 min	392°F			
Ailes de poulet surgelées	0.66 lb	16-20 min	392°F			
Bâtonnets de fromages surgelés	0.27 lb (5 pièces)	8 min	356°F			
Beignets d'oignon surgelés	0.44 lb (10 pièces)	8-10 min	392°F		Oui	
Mini-pizzas	5 pièces	7 min	374°F			

	Quantité min/max (lbs)	Temps de cuisson (min)	Température (°F)	Modes de cuisson	Remuez*	Informations supplémentaires
Pâtisserie						
Muffins	4 x 0.22 lb	18-22 min	356°F			Utilisez un plat allant au four***

* Remuez à mi-cuisson.

** Poids des pommes de terre non pelées

*** Placer un moule à gâteau / plat à four dans le bol (silicone, acier inoxydable, aluminium, terre cuite).

IMPORTANT: Pour éviter d'endommager votre appareil, ne jamais dépasser les quantités maximales d'ingrédients et les liquides indiqués dans le mode d'emploi et dans les recettes. Lorsque vous utilisez des mélanges qui gonflent pendant la cuisson (comme un gâteau, une quiche ou des muffins), le plat du four doit ne pas être rempli plus de la moitié.

Consultez les recettes en ligne du site www.krupsusa.com

CONSEILS

- Les petits ingrédients nécessitent généralement un temps de préparation légèrement plus court que les ingrédients plus volumineux.
- Une grande quantité d'ingrédients nécessite uniquement un temps de préparation légèrement plus long, une petite quantité d'ingrédients nécessite uniquement un temps de préparation légèrement plus court.
- Remuer les petits ingrédients à mi-cuisson permet d'optimiser le résultat final et peut contribuer à une meilleure homogénéité de la cuisson des ingrédients.
- Ajoutez de l'huile aux pommes de terre fraîches pour un résultat croustillant. Après avoir ajouté l'huile, faites frire vos ingrédients dans le KRUPS XL Air Fryer dans les minutes qui suivent.
- Ne préparez pas des ingrédients extrêmement gras, tels que les saucisses, dans KRUPS XL Air Fryer.
- Les bouchées qui peuvent être cuites au four peuvent également être cuites dans KRUPS XL Air Fryer.
- La quantité optimale de frites pour un résultat croustillant est de 1,54 lbs.
- Utilisez de la pâte toute prête pour préparer des bouchées fourrées rapidement et facilement. La pâte toute prête nécessite également un temps de préparation plus court que la pâte maison.
- Placez un plat allant au four dans la cuve KRUPS XL Air Fryer si vous souhaitez préparer un gâteau ou une quiche ou si vous voulez cuire des ingrédients fragiles ou fourrés.
- Vous pouvez également utiliser KRUPS XL Air Fryer pour réchauffer les ingrédients. Pour réchauffer les ingrédients, réglez la température sur 320°F pour au plus 10 minutes.
- **Remarque : Lorsque vous utilisez des ingrédients qui lèvent (tels que des gâteaux, des quiches ou des muffins), le plat allant au four ne doit pas être rempli à plus de la moitié.**

FAIRE DES FRITES MAISON

Pour de meilleurs résultats, nous vous conseillons d'utiliser des frites précuites (p. ex., surgelées). Si vous souhaitez préparer des frites maison, veuillez suivre les étapes ci-dessous.

1. Épluchez les pommes de terre et coupez-les en bâtonnets.
2. Faites tremper les bâtonnets de pommes de terre dans un bol pendant au moins 30 minutes, retirez-les et séchez-les avec du papier absorbant.
3. Versez ½ cuillère à soupe d'huile d'olive dans un bol, placez les bâtonnets au-dessus et mélangez jusqu'à ce que les bâtonnets soient recouverts d'huile.
4. Enlevez les bâtonnets du bol avec vos doigts ou un ustensile de cuisine de sorte que l'excédent d'huile reste dans le bol. Placez les bâtonnets dans la cuve.

Remarque : Ne renversez pas le bol pour mettre tous les bâtonnets dans la cuve en une seule fois, afin d'éviter que l'excédent d'huile se retrouve au fond de la cuve.

5. Faites cuire les bâtonnets de pommes de terre conformément aux instructions de la section « Réglages ».

NETTOYAGE

Nettoyez l'appareil après chaque utilisation.

Le revêtement de la cuve et de la grille est anti-adhésif. N'utilisez pas d'ustensiles de cuisine métalliques ou des produits de nettoyage abrasifs pour les nettoyer, car cela peut endommager le revêtement anti-adhésif.

1. Retirez la fiche secteur de la prise murale et laissez l'appareil refroidir.
Remarque : Retirez la cuve pour laisser la friteuse à air chaud refroidir plus rapidement.
2. Essuyez l'extérieur de l'appareil avec un chiffon humide.
3. Nettoyez la cuve et la grille à l'eau chaude, avec du liquide vaisselle et une éponge non abrasive. Vous pouvez utiliser un liquide dégraissant pour enlever tout résidu de saleté.

Remarque : La cuve et la grille sont lavables au lave-vaisselle.

Conseil : Si la saleté adhère au fond de la cuve ou sur la grille, remplissez la cuve avec de l'eau chaude et du liquide vaisselle. Laissez tremper la cuve et la grille pendant environ 10 minutes.

4. Nettoyez l'intérieur de l'appareil avec de l'eau chaude et une éponge non abrasive.
5. Nettoyez l'élément chauffant avec une brosse nettoyante pour retirer les résidus d'aliments.

RANGEMENT

1. Débranchez l'appareil et laissez-le refroidir
2. Assurez-vous que toutes les pièces sont propres et sèches.

GARANTIE ET SERVICE APRÈS-VENTE

Si vous avez besoin d'un service après-vente ou d'informations ou en cas de problème, veuillez consulter le site Web de KRUPS à l'adresse **www.krupsusa.com** ou contacter le service d'assistance à la clientèle KRUPS de votre pays. Vous trouverez le numéro de téléphone dans le livret de garantie mondiale. S'il n'y a pas de service clients dans votre pays, veuillez vous rendre chez votre distributeur KRUPS local.

DIAGNOSTIC D'ANOMALIE

Si vous rencontrez des problèmes avec votre appareil, visitez **www.krupsusa.com** pour consulter la foire aux questions ou contactez le service d'assistance à la clientèle de votre pays.

KRUPS GARANTIE INTERNATIONALE

 : www.krups.com

Ce produit est **réparable** par KRUPS, pendant et après la période de garantie.

Les accessoires, consommables, et autres pièces remplaçables directement par l'utilisateur, peuvent être commandés, s'ils sont disponibles localement, sur le site internet www.krups.com

La Garantie :

Ce produit est garanti par KRUPS (adresse et contacts dans la liste des pays de la Garantie Internationale KRUPS) contre tout défaut de fabrication ou de matière ou de main d'oeuvre, **pendant 2 ans** à partir de la date d'achat initiale ou la date de livraison.

Cette Garantie Internationale du fabricant KRUPS vient en complément des droits des consommateurs.

La Garantie Internationale du fabricant couvre tous les coûts de remise en état d'un produit reconnu défectueux pour redevenir conforme à ses spécifications d'origine, par la réparation, la main-d'œuvre, et le remplacement éventuel de pièces défectueuses. Au choix de KRUPS, un produit de remplacement équivalent ou supérieur peut être proposé à la place de la réparation du produit défectueux. Les obligations de KRUPS dans le cadre de cette garantie se limitent exclusivement à cette réparation ou ce remplacement.

Conditions & Exclusions :

Cette garantie ne couvre pas les dommages qui seraient le résultat d'une mauvaise utilisation, d'une négligence, du non respect des instructions d'utilisation et de maintenance, de l'utilisation avec une alimentation électrique non conforme à celle spécifiée sur la plaque signalétique, ou d'une modification ou d'une réparation non autorisée du produit. Elle n'inclut également pas l'usure normale du produit, ni la maintenance ou le remplacement de pièces consommables, ni les cas suivants :

- utilisation d'une eau ou d'un consommable non adapté
- entartrage (tout détartrage doit être réalisé conformément aux instructions dans le mode d'emploi)
- dommages ou dysfonctionnements dus à l'utilisation avec un voltage ou une fréquence électrique non conformes
- usage professionnel ou sur un lieu de travail
- dommage résultant de la foudre ou surtension électrique
- entrée d'eau, de poussière, d'insectes dans le produit (hors appareils aux caractéristiques spécialement conçues pour les insectes)
- dommages mécaniques, surcharge
- tout accident lié à un feu, une inondation, etc
- verre ou céramique endommagé

Cette garantie ne s'applique pas aux produits trafiqués, ou aux dommages résultant d'une utilisation impropre ou sans entretien, aux problèmes d'emballage ou de transport pendant l'expédition du produit par son propriétaire.

Afin d'offrir le meilleur service après-vente possible et d'améliorer constamment la satisfaction de ses clients, KRUPS pourra envoyer une enquête de satisfaction à tous ses clients dont le produit aura été réparé ou échangé par l'un des partenaires service agréés de KRUPS.

La Garantie Internationale de KRUPS couvre exclusivement les produits achetés dans un des pays listés, et utilisés à des fins domestiques également dans un des pays listés dans la Liste des Pays. En cas d'utilisation dans un pays différent du pays d'achat :

- a. La Garantie Internationale de KRUPS ne s'applique qu'en cas d'adéquation du produit avec les standards et normes locales, tels que le voltage, la fréquence électrique, le type de prise électrique, ou toute autre exigence locale légale ou toute autre spécification technique locale.
- b. Le processus de réparation pour des produits achetés en dehors du pays d'utilisation peut exiger un temps de réparation plus long si le produit n'est pas localement vendu par KRUPS.
- c. Au cas où le produit ne serait pas réparable dans le pays d'emploi, la Garantie Internationale de KRUPS est limitée au remplacement par un produit équivalent ou un produit alternatif de même valeur, si c'est possible.

Droits des Consommateurs :

Cette Garantie Internationale de KRUPS n'affecte ni les droits légaux dont bénéficie tout consommateur localement, qui ne sauraient être exclus ou limités, ni les droits légaux envers un distributeur auprès de qui aurait été acheté un produit. Cette Garantie donne au consommateur des droits spécifiques, et le consommateur peut par ailleurs bénéficier des droits particuliers en fonction du Pays, de l'Etat ou de la Province. Le consommateur peut faire usage de ces droits de son seul fait.

***Veuillez conserver ce document qui vous sera utile en cas de réclamation sous garantie.

Pour la France uniquement :

Article L 217-4 du Code de la consommation : « Le vendeur est tenu de livrer un bien conforme au contrat et répond des défauts de conformité existant lors de la délivrance.

Il répond également des défauts de conformité résultant de l'emballage, des instructions de montage ou de l'installation lorsque celle-ci a été mise à sa charge par le contrat ou a été réalisée sous sa responsabilité. »

Article L 217-5 du Code de la consommation: « Pour être conforme au contrat, le bien doit :

1° Etre propre à l'usage habituellement attendu d'un bien semblable et, le cas échéant :

- correspondre à la description donnée par le vendeur et posséder les qualités que celui-ci a présentées à l'acheteur sous forme d'échantillon ou de modèle ;

- présenter les qualités qu'un acheteur peut légitimement attendre eu égard aux déclarations publiques faites par le vendeur, par le producteur ou par son représentant, notamment dans la publicité ou l'étiquetage ;

2° Ou présenter les caractéristiques définies d'un commun accord par les parties ou être propre à tout usage spécial recherché par l'acheteur, porté à la connaissance du vendeur et que ce dernier a accepté. »

Article L 217-12 du Code de la consommation : « L'action résultant du défaut de conformité se prescrit par deux ans à compter de la délivrance du bien. »

Article L 217-16 du Code de la consommation : « Lorsque l'acheteur demande au vendeur, pendant le cours de la garantie commerciale qui lui a été consentie lors de l'acquisition ou de la réparation d'un bien meuble, une remise en état couverte par la garantie, toute période d'immobilisation d'au moins sept jours vient s'ajouter à la durée de la garantie qui restait à courir. Cette période court à compter de la demande d'intervention de l'acheteur ou de la mise à disposition pour réparation du bien en cause, si cette mise à disposition est postérieure à la demande d'intervention. »

Article 1641 du Code civil : « Le vendeur est tenu de la garantie à raison des défauts cachés de la chose vendue qui la rendent impropre à l'usage auquel on la destine, ou qui diminuent tellement cet usage que l'acheteur ne l'aurait pas acquise, ou n'en aurait donné qu'un moindre prix, s'il les avait connus. »

Article 1648, al.1er du Code civil : « L'action résultant des vices rédhibitoires doit être intentée par l'acquéreur dans un délai de deux ans à compter de la découverte du vice. »

PRECAUCIONES IMPORTANTES

Cuando se usan artefactos eléctricos, siempre se deben seguir las precauciones básicas de seguridad, entre las que se incluyen las siguientes:

1. Lea todas las instrucciones antes de usarlo.
2. No toque las superficies calientes. Utilice las asas o perillas.
3. Para protegerse contra descargas eléctricas no sumerja el cable, los enchufes o el artefacto en agua u otro líquido.
4. Es necesario supervisar de cerca a los niños cuando se utiliza cualquier artefacto cerca de ellos.
5. Desenchufe el artefacto del tomacorriente cuando no lo esté utilizando y antes de limpiarlo. Deje que el artefacto se enfríe antes de colocarle o retirarle piezas.
6. No haga funcionar ningún artefacto que tenga un cable o enchufe dañado, después de que el artefacto tenga problemas en su funcionamiento o que se haya dañado de cualquier forma. Devuelva el artefacto al servicio autorizado más cercano para su inspección, reparación o ajuste.
7. El uso de accesorios no recomendados por el fabricante del artefacto puede ocasionar lesiones.
8. No utilice el artefacto al aire libre.
9. No permita que el cable cuelgue por el borde de la mesa o en la encimera de la cocina, ni que esté en contacto con superficies calientes.
10. No lo coloque sobre ni cerca de un quemador a gas o eléctrico caliente, ni en un horno calentado.
11. Se debe tener precaución extrema al mover un aparato que contenga aceite caliente u otros líquidos calientes.
12. Coloque siempre el enchufe en el aparato en primer lugar (depende del modelo) y luego enchufe el cable en el tomacorriente. Para desconectarlo, gire todos los controles a la posición «off» (Apagado) y retire el enchufe del tomacorriente.
13. No utilice el aparato para otro uso que no sea el uso previsto.

14. **GUARDE ESTAS INSTRUCCIONES SOLO PARA EL HOGAR.**

15. Solo conecte el aparato a tomacorrientes eléctricos que tengan una carga mínima de 15 A. Si los tomacorrientes y el enchufe del aparato son incompatibles, solicite a un técnico profesional calificado que cambie el tomacorrientes por uno más adecuado.

INSTRUCCIONES DE POLARIZACIÓN

Este artefacto tiene una clavija polarizada (una patilla es más ancha que la otra). Para reducir el riesgo de descarga eléctrica, el enchufe está diseñado para entrar en un tomacorriente polarizado de una sola manera. Si el enchufe no se inserta completamente en el tomacorriente, intente enchufarlo invirtiéndolo de posición. Si sigue sin ajustarse, comuníquese con un electricista calificado. No intente cambiar la forma del enchufe.

INSTRUCCIONES SOBRE EL CABLE CORTO

No use con un cable de extensión.

Se debe proporcionar un cable de alimentación corto para reducir el riesgo que puede ocasionar el enredarse o tropezarse con un cable más largo.

INSTRUCCIÓN DE SEGURIDAD

- Este aparato está previsto para uso doméstico solamente. No está diseñado para los siguientes usos y la garantía no se aplicará para:
 - áreas de cocina con personal en tiendas, oficinas u otros entornos de trabajo;
 - granjas;
 - por clientes en hoteles, moteles y otros entornos de tipo residencial;
 - entornos del tipo hospedería.
- Este artefacto no está diseñado para ser operado a través de un temporizador externo o un sistema independiente de control remoto.
- Si el cable de alimentación está dañado, el fabricante, el agente de servicios o personas con una calificación similar deberán sustituirlo para evitar peligros.
- Este artefacto no está diseñado para ser utilizado por personas (incluidos niños) con limitaciones físicas, sensoriales o mentales, o por personas sin experiencia ni conocimiento, a menos que hayan recibido supervisión o instrucciones por parte de una persona responsable de su seguridad en cuanto al uso del artefacto.
- Se debe supervisar a los niños para impedir que jueguen con el artefacto.
-  La temperatura de las superficies accesibles pueden elevarse cuando el artefacto se encuentra en funcionamiento. No toque las superficies calientes del aparato.
- Limpie las partes desmontables con una esponja no abrasiva y líquido de lavavajillas o en un lavavajillas (depende del modelo).
- Limpie el interior y el exterior del aparato con una esponja o un paño húmedos. Consulte la sección «Limpieza» de las instrucciones de uso.
- El aparato se puede usar hasta una altitud máxima de 4000 m

Qué debe hacer

- Inspeccione periódicamente por si estuviera flojo algún tornillo o tuerca de la carcasa o las asas de la tapa y ajústelos con una herramienta adecuada.
CUIDADO: Si se ajusta en exceso, los tornillos o tuercas se podrían desmontar y agrietar las asas.
- Lea y siga las instrucciones de uso. Guárdelas en un lugar seguro.
- Retire todos los materiales de embalaje y las etiquetas o calcomanías promocionales de su aparato antes de usarlo. Asegúrese de retirar todos los materiales que estén debajo del tazón extraíble (depende del modelo).
- Verifique que el voltaje de su red de corriente corresponde al voltaje indicado en la placa de características que está en el aparato (corriente alterna).
- Dados los diversos estándares en vigencia, si el aparato se usa en un país que no sea en el cual se compró, haga que un Centro de servicio aprobado lo verifique.

- Use el aparato sobre una superficie plana, estable y resistente al calor, lejos de lugares donde pueda recibir salpicaduras de agua.
- Coloque el aparato a un mínimo de 20 cm de una pared.
- Siempre desenchufe su aparato: después de usarlo, para moverlo o para limpiarlo.
- En caso de incendio, desenchufe el aparato y apague las llamas con un paño de cocina húmedo.
- Para evitar daños en su aparato, asegúrese de seguir las recetas en las instrucciones y en www.t-fal.ca; asegúrese de usar las cantidades correctas de los ingredientes

Qué no debe hacer

- No use el aparato si este o su cable de alimentación está dañado o si se ha caído y tiene daños visibles o parece estar funcionando de forma anormal. Si esto ocurre, se debe enviar el aparato a un Centro de servicio aprobado.
- No use con un cable de extensión. Si, no obstante lo anterior, decide hacerlo, bajo su propia responsabilidad, use un cable de extensión que esté en buenas condiciones y que sea acorde a la potencia de su aparato.
- No deje el cable de alimentación colgando.
- No desconecte el aparato tirando del cable de alimentación.
- Nunca mueva el aparato cuando todavía contiene comida caliente.
- Nunca utilice su aparato cuando esté vacío.
- No encienda el aparato si está cerca de materiales inflamables (persianas, cortinas...) o cerca de una fuente de calor externa (estufa de gas, hornillo, etc.).
- No guarde productos inflamables cerca o debajo del mueble en el cual se encuentra el aparato.
- Nunca desarme el aparato usted mismo.
- No sumerja el producto en agua.
- No use productos de limpieza (en particular, decapantes a base de bicarbonato), ni almohadillas de brillo ni estropajos.
- No guarde su aparato en el exterior. Guárdelo en un área bien ventilada y seca

Consejo o información

- Cuando use el producto por primera vez, podría liberar un olor no tóxico. Esto no afectará el uso y desaparecerá rápidamente.
- Para su seguridad, este aparato cumple con los estándares y las regulaciones aplicables (Directivas sobre bajo voltaje, Compatibilidad electromagnética, Materiales en contacto con alimentos, Medio ambiente, etc.).
- Este aparato fue diseñado solo para uso doméstico y no para exteriores. En caso de uso profesional, uso inadecuado o incumplimiento de las instrucciones, el fabricante declina toda responsabilidad y no se aplica la garantía.
- Para su seguridad, solo use los accesorios y las piezas de repuesto que están diseñadas para su aparato.

Medio ambiente



¡Primero la protección del ambiente!

- ① Su electrodoméstico contiene valiosos materiales que se pueden recuperar o reciclar.
- ➔ Déjelo en un centro local de recolección cívica de basura.

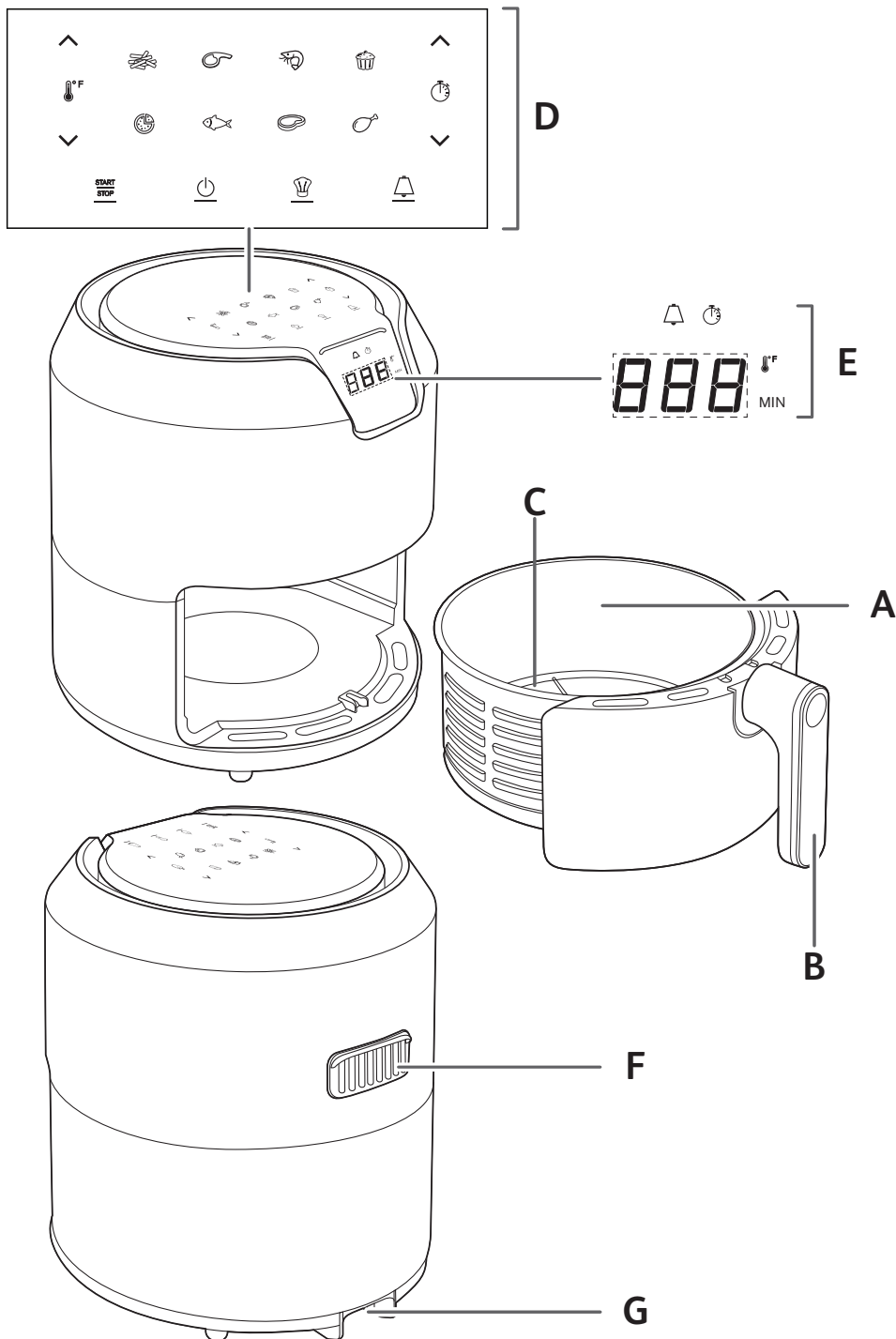

DESCRIPCIÓN

- | | |
|----------------------------------|---|
| A Sartén | E Pantalla de visualización del tiempo / temperatura |
| B Asa de la sartén | F Evacuación de aire |
| C Rejilla extraíble | G Cubierta del cable de alimentación |
| D Pantalla táctil digital | |

MODOS DE COCCIÓN AUTOMÁTICOS

- | | |
|-----------------|-------------|
| 1. Papas fritas | 5. Pizza |
| 2. Chuletas | 6. Pescado |
| 3. Camarones | 7. Parrilla |
| 4. Tortas | 8. Asados |

ANTES DE USAR POR PRIMERA VEZ



1. Retire todo el material de embalaje.
2. Retire todas las calcomanías o etiquetas del aparato.
3. Limpie minuciosamente la sartén y la rejilla extraíble con agua caliente, un poco de líquido lavavajillas y una esponja no abrasiva.
Nota: También puede limpiar estas partes en el lavavajillas.
4. Limpie el interior y el exterior del aparato con un paño húmedo. Easy Fry funciona con aire caliente. No llene la sartén con aceite o grasa para freír.

PREPARACIÓN PARA EL USO

1. Coloque el aparato en una superficie nivelada, horizontal y estable. No coloque el aparato en superficies que no sean resistentes al calor.
2. **No llene la sartén con aceite ni otro líquido.**
No coloque nada encima del aparato. Esto interrumpe el flujo de aire y afecta el resultado de freído con aire caliente.

USO DEL APARATO

KRUPS XL Air Fryer puede cocer una gran variedad de ingredientes. Los tiempos de cocción para los principales ingredientes se proporcionan en la sección «Ajustes». Las recetas que están en línea en www.krupsusa.com le ayudan a conocer el aparato.

1. Enchufe el cable de alimentación en el tomacorriente.
2. Comience, si lo desea, la fase de precalentamiento. Para hacerlo, presione el botón de inicio  que parpadea cuando la unidad está conectada. La temperatura que se muestra en el primer uso es 356 ° F.
 - Ajuste la temperatura deseada con los botones  y  en la pantalla digital.
 - Presione el botón de inicio por segunda vez para iniciar el precalentamiento.
 - Un timbre suena cuando se alcanza la temperatura.
 - La fase de precalentamiento está completa.
3. Retire cuidadosamente la sartén del KRUPS XL Air Fryer y coloque los ingredientes en la sartén.
Nota: Nunca llene la sartén más allá de la indicación MÁX. ni exceda la cantidad







indicada en el cuadro (vea la sección «Ajustes»), ya que esto podría afectar la calidad del resultado final.

4. Vuelva a deslizar la sartén dentro del KRUPS XL Air Fryer.

Precaución: No toque la sartén durante el uso y cierto tiempo después de usarla ya que se calienta mucho. Solo sostenga la sartén por la asa.

5. Para comenzar a cocinar, puede seleccionar un modo de cocción automático o ajustar manualmente el aparato

a. Al elegir una configuración manual:

- Seleccione la temperatura  de cocción presionando  y  de la pantalla digital.
- Le termostato varía de 176 ° a 392 ° F.
- A continuación, configure el tiempo de cocción deseado presionando la tecla  y configurándola con  y  en la pantalla digital. El temporizador va de 0 a 60 minutos.
- Presione el botón de inicio para comenzar a cocinar con la temperatura y la hora seleccionadas. La cocción comienza. La temperatura seleccionada y el tiempo de cocción restante se muestran alternativamente en la pantalla.

b. Al elegir un modo de cocción automático:

- Seleccione el modo de función
- Presione  en la pantalla digital hasta que se seleccione el modo de cocción deseado (explicación de los modos en la **sección “Configuración”**).
- Confirme el modo de cocción presionando el botón de inicio. Esto inicia vuestra cocción..
- La cocción comienza. La temperatura seleccionada y el tiempo de cocción restante se muestran alternativamente en la pantalla.

6. El exceso de aceite de los ingredientes se recolecta en la parte inferior de la sartén.

7. Algunos ingredientes requieren agitado a la mitad de su tiempo de preparación (vea la sección «Ajustes»). Para agitar los ingredientes, retire la sartén del aparato por la asa y agítela. Luego vuelva a deslizar la sartén dentro de la freidora de aire. Presione el botón de inicio para reiniciar la cocción.

Para evitar dañar la capa antiadherente de la sartén, use solo utensilios de madera o plástico para remover los alimentos.

Consejo: Puede usar la función  para programar una alerta (intervalo de tiempo de 5 minutos). Si ha configurado una alerta, el timbre sonará cuando tenga que agitar los ingredientes.

8. Cuando el tiempo de preparación establecido habrá finalizado, el aparato suena y se apaga.

Retire la sartén del aparato y colóquela sobre una superficie resistente al calor.

9. Verifique que los ingredientes estén preparados.

Si los ingredientes no están listos todavía, simplemente deslice la sartén nuevamente dentro del aparato y configure con unos minutos adicionales.

10. Cuando los ingredientes estén listos, retire la sartén y use un par de pinzas para quitar los ingredientes.

Precaución: Cuando gire la sartén, preste atención al exceso de aceite recogido en la parte inferior y a la rejilla extraíble que puede caerse. Si voltea el recipiente, la rejilla puede caerse y quemar las manos.

No voltee la sartén porque cualquier exceso de aceite que se haya juntado en la parte inferior de la sartén se derramará sobre los ingredientes.

Después de freír con aire caliente, la sartén y los ingredientes están calientes. Según el tipo de ingredientes que haya en el KRUPS XL Air Fryer podría salir vapor de la sartén.













11. Cuando haya una tanda de ingredientes listos, KRUPS XL Air Fryer está listo al instante para preparar otra. tanda.



Nota: después de 15 minutos de inactividad, el aparato entra en hibernación. Al presionar el botón de inicio se enciende el aparato

AJUSTES

Este cuadro a continuación le ayuda a seleccionar los ajustes básicos para los ingredientes que desea preparar.

Nota: Recuerde que estos ajustes son indicaciones. Dado que los ingredientes difieren en su origen, tamaño, forma y marca, no podemos garantizar el mejor ajuste para sus ingredientes.

	Cantidad mín/máx (lbs)	Tiempo de cocción (min)	Temperatura (°F)	Modos de cocción	Agitar*	Información adicional
Papas y papas fritas						
Papas fritas finas congeladas	0.66 - 1.54 lbs	15-20 min	392°F		Sí	
Papas fritas caseras	0.66 - 1.76 lbs**	22-32 min	356°F		Sí	Agregar 1 cucharada de aceite
Rodajas de papa congeladas	0.66 - 1.76 lbs	22-27 min	356°F		Sí	
Carne de res y carne de ave						
Bistec congelado	0.22 - 0.88 lb	9-17 min	356°F			
Albóndigas congeladas	0.88 lb	8-12 min	356°F			
Pechuga de pollo	0.22 - 1.10 lbs	12-19 min	356°F			
Pollo (entero)	2.64 lbs	60 min	356°F			Usa la sartén sin la rejilla
Pescado						
Filete de salmón	0.77 lb	15-17 min	284°F			
Camarones	12 piezas	4 min	338°F			
Bocadillos						
Trocitos de pollo empanizados congelados	0.22 - 1.32 lbs	7-12 min	392°F			
Alitas de pollo congeladas	0.66 lb	16-20 min	392°F			
Palitos de queso empanizados congelados	0.27 lb(5 piezas)	8 min	356°F			

	Cantidad mín/máx (lbs)	Tiempo de cocción (min)	Temperatura (°F)	Modos de cocción	Agitar*	Información adicional
Aros de cebolla congelados	0.44 lb(10 piezas)	8-10 min	392°F		Sí	
Mini-pizzas	5 piezas	7 min	374°F			
Horneado						
Panqués	4 x 0.22 lb	18-22 min	356°F			Use fuente para horno***

* Agitar a mitad de camino.

** Peso de las patatas sin pelar

*** Coloque la fuente para horno en la sartén.

IMPORTANTE: Para evitar daños a su aparato, nunca exceda las cantidades máximas de ingredientes y líquidos indicados en las Instrucciones de uso y recetas. Al usar mezclas que se hinchan durante la cocción (como un pastel, quiche o muffins), el plato del horno no debe llenarse más de la mitad.

Visite www.krupsusa.com para ver las recetas en línea.

SUGERE

- Los ingredientes más pequeños suelen requerir un tiempo de preparación un poco más corto que los ingredientes más grandes.
- Una cantidad grande de ingredientes solo requiere un tiempo de preparación un poco más largo, una cantidad más pequeña de ingredientes solo requiere un tiempo de preparación un poco más corto.
- Agitar los ingredientes más pequeños a la mitad del tiempo de preparación optimiza el resultado final y puede ayudar a evitar ingredientes fritos de forma desapareja.
- Agregue un poco de aceite a las papas fritas para obtener un resultado crujiente. Fría sus ingredientes en KRUPS XL Air Fryer pocos minutos después de agregar el aceite.
- No prepare ingredientes extremadamente grasosos como salchichas en KRUPS XL Air Fryer.
- Los bocadillos que se pueden preparar en un horno también se pueden preparar en KRUPS XL Air Fryer.
- La cantidad óptima para preparar papas fritas crujientes es 1,54 lbs.
- Use una masa prehecha para preparar bocadillos rellenos de forma rápida y fácil. La masa prehecha también requiere un tiempo de preparación más corto que el de la masa casera.
- Coloque una fuente para horno en la cesta del KRUPS XL Air Fryer si desea hornear un pastel o quiche o si desea freír ingredientes frágiles o ingredientes rellenos.
- También puede usar el KRUPS XL Air Fryer para recalentar ingredientes. Para recalentar ingredientes, ajuste la temperatura a 320°F por hasta 10 minutos.
- **Nota: Cuando use ingredientes que se eleven (como un pastel, quiche o panqués) la fuente para horno no debería estar llena más de la mitad.**

PREPARACIÓN DE PAPAS FRITAS CASERAS

Para obtener el mejor resultado, le aconsejamos que use papas fritas (por ej., congeladas) precocidas. Si desea hacer papas fritas caseras, siga los pasos a continuación.

1. Pele las papas y córtelas en forma de bastones.
2. Remoje los bastones de papa en un tazón durante al menos 30 minutos, retírelas y séquelas con papel de cocina.
3. Vierta ½ cucharada de aceite de oliva en un tazón, coloque los bastones arriba y mezcle hasta que los bastones estén recubiertos con aceite.
4. Retire los bastones del tazón con los dedos o con un utensilio de cocina para que el exceso de aceite quede en el tazón. Coloque los bastones en la sartén

Nota: No incline el tazón para poner todos los bastones en la cesta de una vez, para evitar que el exceso de aceite termine en la parte inferior de la sartén.

5. Fría los bastones de papas según las instrucciones en la sección «Ajustes».

LIMPIEZA

Limpie el aparato después de cada uso.

La sartén y la rejilla extraíble tienen un recubrimiento antiadherente. No use utensilios metálicos o materiales de limpieza abrasivos para limpiarlas porque se podría dañar el recubrimiento antiadherente.

1. Desenchufe el cable de alimentación del tomacorriente y deje que el aparato se enfríe.
Nota: Retire la sartén para permitir que la freidora de aire se enfríe con mayor rapidez.
2. Limpie el exterior del aparato con un paño húmedo.
3. Limpie la sartén y la rejilla extraíble con agua caliente, un poco de líquido lavavajillas y una esponja no abrasiva. Puede usar un líquido desengrasante para retirar la suciedad que reste.

Nota: La sartén y la rejilla extraíble son aptas para lavavajillas.

Consejo: Si hay suciedad pegada en la rejilla extraíble o en la parte inferior de la sartén, llene la sartén con agua caliente y algo de líquido lavavajillas. Coloque la rejilla extraíble en la sartén y déjela en remojo por aproximadamente 10 minutos.

4. Limpie el interior del aparato con agua caliente y una esponja no abrasiva.
5. Limpie el elemento de calentamiento con un cepillo de limpieza para retirar los residuos de comida que haya.

ALMACENAMIENTO

1. Desenchufe el aparato y déjelo enfriar.
2. Asegúrese de que todas las partes estén limpias y secas.

GARANTÍA Y SERVICIO

Su necesita servicio o información o si tiene un problema, visite la página web de KRUPS, **www.krupsusa.com**, o comuníquese con el Centro de atención al consumidor de KRUPS en su país. Encontrará el número de teléfono en el folleto de garantía mundial. Si no hay Centro de atención al cliente en su país, vaya al distribuidor local de KRUPS.

DETECCIÓN DE PROBLEMAS

Si tiene problemas con el aparato, visite **www.krupsusa.com** para ver una lista de preguntas frecuentes o comuníquese con el Centro de atención al cli

KRUPS GARANTÍA LIMITADA INTERNACIONAL

 : www.krups.com

Este producto puede ser reparado por KRUPS durante y después del periodo de garantía.

Los accesorios, consumibles y componentes reemplazables por el usuario final, en caso de estar disponibles localmente, pueden ser adquiridos tal y como se describe en la página web www.krups.com

La garantía:

Este es un producto garantizado por KRUPS (la dirección y demás datos de la compañía figuran en la lista de países de la Garantía Internacional KRUPS) contra defectos de fabricación o en los materiales **durante 2 años** a partir de la fecha de compra o la fecha de entrega.

La garantía internacional que KRUPS emite como fabricante es una ventaja adicional que no afecta a los derechos legales del consumidor.

La garantía internacional del fabricante cubre todos los costes de reparación del producto defectuoso, de forma que se ajuste a sus especificaciones originales, ya sea mediante su reparación o la sustitución de los componentes defectuosos y la mano de obra necesaria. A criterio de KRUPS podrá sustituir el producto defectuoso por un equivalente o superior en lugar de repararlo. La reparación o sustitución del producto es la única obligación de KRUPS y la única y exclusiva solución facilitada al cliente en virtud de la presente garantía.

Condiciones y exclusiones:

La garantía internacional KRUPS únicamente será de aplicación durante 2 años y en los países relacionados en la Lista de Países adjunta, y será válida solamente cuando vaya acompañada de una prueba de compra. Se puede llevar el producto en persona directamente a un Servicio Post-venta autorizado, o embalarlo adecuadamente y enviarlo, por correo certificado (o envío postal equivalente), a un Servicio Post-venta autorizado de KRUPS. La dirección completa de los Servicios Post-venta autorizados en cada país puede obtenerse en la página web de KRUPS (www.krups.com) o llamando al número de teléfono del país en cuestión indicado en la Lista de Países, en el que le proporcionarán la dirección de correo.

KRUPS no estará obligada a reparar o sustituir productos que no vayan acompañados de una prueba de compra válida.

Esta garantía no cubrirá los daños que puedan producirse como resultado de usos incorrectos, negligencia, inobservancia de las instrucciones de KRUPS, conexión a corrientes o voltajes distintos de los impresos en el producto, o una modificación o reparación no autorizada del producto. Tampoco cubre el uso y desgaste habitual, el mantenimiento o sustitución de consumibles, ni lo siguiente:

- la utilización de un tipo de agua o cualquier otro producto inadecuado
- daños mecánicos, sobrecarga
- accidentes, incluidos incendios, inundaciones, rayos, etc.
- la calcificación (las descalcificaciones deberán realizarse de acuerdo a las instrucciones de uso)
- daños causados por un rayo o subidas de tensión
- uso profesional o comercial
- daños en los materiales de vidrio o porcelana del producto
- daños o bajo rendimiento debidos a un voltaje o frecuencia equivocados
- el acceso de agua, polvo o insectos dentro del producto (excluyendo los aparatos con características específicamente diseñadas para insectos)

Esta garantía no se aplica a productos que hayan sido manipulados, ni en el caso de daños ocasionados por un uso o mantenimiento indebidos, un embalaje inadecuado por parte del consumidor o por una manipulación incorrecta del transportista. Para ofrecer el mejor servicio post-venta posible y mejorar constantemente el grado de satisfacción del cliente, KRUPS puede enviar una encuesta de satisfacción a todos los clientes que hayan reparado o canjeado sus productos en un servicio post-venta autorizado KRUPS.

La garantía internacional KRUPS se aplica únicamente a productos adquiridos en uno de los países relacionados, y destinados exclusivamente a uso doméstico en uno de los países indicados en la Lista de Países. Cuando un producto sea adquirido en un país incluido en la Lista y posteriormente se utilice en otro país incluido en la Lista:

- a. La garantía internacional KRUPS no se aplica en caso de no conformidad del producto adquirido con las especificidades locales, tales como el voltaje, la frecuencia, las tomas de corriente u otras no conformidades legales u otras especificaciones técnicas locales.
- b. El proceso de reparación para productos adquiridos fuera del país de uso puede precisar de un plazo mayor si KRUPS no comercializa localmente el producto.
- c. En los casos en los que el producto no sea susceptible de reparación en el país de utilización, la garantía internacional KRUPS se limitará a la sustitución por un producto similar o un producto alternativo de precio similar, **siempre que sea posible**.

Derechos de los consumidores:

La garantía internacional KRUPS no afecta a los derechos de los consumidores ni a derechos que no puedan ser excluidos o restringidos, ni a los derechos que el consumidor tenga frente al comerciante minorista que le vendió el producto. Esta garantía proporciona al consumidor derechos legales específicos, y el consumidor también podrá tener otros derechos legales que variarán de una región a otra o de un país a otro. El consumidor ejercerá esos derechos a su criterio.

Por favor conserve este documento para consulta en caso de que deseara hacer una reclamación bajo garantía.

Específicamente para México:

Los datos que aparecen en la Lista de Países corresponden también al Centro de Servicio Autorizado directo y sitio para compra de refacciones y accesorios.

KRUPS cubrirá los gastos de transportación razonablemente erogados para el cumplimiento de esta garantía, exclusivamente para aquellos sitios donde no se cuente con un centro de servicio autorizado.

